

MSA AUER GmbH · Thiemannstraße 1 · D-12059 Berlin

To our customers

Name	Phone, Fax	E-mail	Date
Malte Kaas	(030) 6886-0, -1613	Malte.Kaas@MSAsafety.com	10.12.2014

Duracell MN 1500 Procell – Retail availability

To whom it may concern,

The Duracell MN 1500 Procell AA battery used by us for the approval of the device series alphaSCOUT, alphaMITTER and motionSCOUT has been replaced with a new make (Industrial by Duracell) by the manufacturer.

We are pleased to inform you that the addendum this requires to the existing product approval has now been successfully completed.

Consequently, you can now use the new Duracell Industrial (ID1500) battery type in your devices with immediate effect. With this new battery type, the devices continue to satisfy the requirements for approval under IIC T4 in an operating temperature range of -20°C to +54°C.

We will make the documents relating to the certification addendum and the revised instruction manuals available to you shortly.

MSA AUER GmbH
Postfach 620
D-12006 Berlin

Tel. 0800-MSA AUER
+49 (0)30 6886-0
Fax +49 (0)30 6886-1517
info.de@MSAsafety.com
www.MSAsafety.com

Vorsitzender des AR
Ronald N. Herring

Geschäftsführer
Dr. Jördis Behling
Gavan Duff
Bob Leenen
Dr. Thomas Muschter
Günther Spitze

Amtsgericht
Berlin-Charlottenburg
Nr. 93 HRB 284 03

Finanzamt für Körperschaften
III Berlin

St.-Nr. 29/018/08344
UST.-ID-Nr. DE 136 590 216

WEEE-Reg.-Nr. DE 442 946 30

JP Morgan AG Frankfurt
Nr. 6161 5075 04 (BLZ 501 108 00)
DE 09 5011 0800 6161 5075 04
SWIFT-BIC. CHASDEFXXX

Commerzbank AG
Nr. 0222 0222 00 (BLZ 100 800 00)
DE 93 100 800 00 0222 0222 00
SWIFT-BIC. DRES DE FF 100

QUALITÄTSMANAGEMENTSYSTEM



DQS-zertifiziert nach DIN EN ISO 9001
Reg. Nr. 000342

Please note that use of any other battery type in the devices will invalidate all existing certifications and we can offer no warranty for protection and associated applications.

Thank you for your understanding.

Kind Regards,

MSA AUER GmbH



pp Malte Kaas
Product Line Manager
Software & alpha Personal Network

Enclosures:

- Product datasheet Industrial by Duracell (ID1500)

MSA AUER GmbH
Postfach 620
D-12006 Berlin

Tel. +49 (0)30 6886-0
Fax +49 (0)30 6886-1558
info.de@MSAsafety.com
www.MSAsafety.com

Vorsitzender des AR
Ronald N. Herring

Geschäftsführer
Dr. Jördis Behling
Gavan Duff
Bob Leenen
Dr. Thomas Muschter
Günther Spitze

Amtsgericht
Berlin-Charlottenburg
Nr. 93 HRB 284 03

Finanzamt für Körperschaften
III Berlin
St.-Nr. 29/018/08344
UST-ID-Nr. DE 136 590 216
WEEE-Reg.-Nr. DE 442 946 30

Commerzbank AG
Nr. 0222 0222 00 (BLZ 100 800 00)
DE 93 100 800 00 0222 0222 00
SWIFT-BIC. DRES DE FF 100

Hypo Vereinsbank
Nr. 0355 260 500 (BLZ 100 208 90)
DE 12 100 208 90 0355 260 500
SWIFT-BIC. HYVE DE MM 488

QUALITÄTSMANAGEMENTSYSTEM



DQS-zertifiziert nach DIN EN ISO 9001
Reg. Nr. 000342

MSA AUER GmbH · Thiemannstraße 1 · D-12059 Berlin

An unsere Kunden

Name	Telefon, Fax	E-Mail	Datum
Malte Kaas	(030) 6886-0, -1613	Malte.Kaas@MSAsafety.com	28.11.2014

Duracell MN 1500 Procell – Verfügbarkeit im Handel

Sehr geehrte Damen und Herren,

die von uns für die Zulassung der Gerätereihen alphaSCOUT, alphaMITTER und motionSCOUT verwendete Duracell MN 1500 Procell AA Batterie ist vom Hersteller durch ein neues Fabrikat (Industrial by Duracell) ersetzt worden.

Wir freuen uns Ihnen mitteilen zu können, dass der dadurch notwendige Nachtrag zur bestehenden Produktzulassung erfolgreich durchgeführt wurde.

Daher können Sie ab sofort den neuen Batterietyp Duracell Industrial (ID1500) in Ihren Geräten einsetzen. Die Geräte erfüllen mit diesem neuen Batterietyp weiterhin die Zulassung nach IIC T4 in einem Betriebstemperaturbereich von -20°C bis +54°C.

Die Unterlagen zu dem Nachträge der Zertifizierung und die überarbeiteten Betriebsanleitungen stellen wir in Kürze zur Verfügung.

MSA AUER GmbH
Postfach 620
D-12006 Berlin

Tel. 0800-MSA AUER
+49 (0)30 6886-0
Fax +49 (0)30 6886-1517
info.de@MSAsafety.com
www.MSAsafety.com

Vorsitzender des AR
Ronald N. Herring

Geschäftsführer
Dr. Jördis Behling
Gavan Duff
Bob Leenen
Dr. Thomas Muschter
Günther Spitze

Amtsgericht
Berlin-Charlottenburg
Nr. 93 HRB 284 03

Finanzamt für Körperschaften
III Berlin

St.-Nr. 29/018/08344
UST.-ID-Nr. DE 136 590 216

WEEE-Reg.-Nr. DE 442 946 30

JP Morgan AG Frankfurt
Nr. 6161 5075 04 (BLZ 501 108 00)
DE 09 5011 0800 6161 5075 04
SWIFT-BIC. CHASDEFXXX

Commerzbank AG
Nr. 0222 0222 00 (BLZ 100 800 00)
DE 93 100 800 00 0222 0222 00
SWIFT-BIC. DRES DE FF 100

QUALITÄTSMANAGEMENTSYSTEM



DQS-zertifiziert nach DIN EN ISO 9001
Reg. Nr. 000342

Beachten Sie bitte, dass bei Verwendung eines anderen Batterietypes in den Gerätschaften die bestehenden Zertifizierungen nicht bestehen und keinerlei Gewähr für den Schutzfaktor und die damit verbundenen Einsatzbereiche gegeben werden kann.

Wir danken für Ihr Verständnis und verbleiben

mit freundlichen Grüßen

MSA AUER GmbH



i.A. Malte Kaas
Product Line Manager
Software & alpha Personal Network

Anlage:

- Produktdatenblatt Industrial by Duracell (ID1500)

MSA AUER GmbH
Postfach 620
D-12006 Berlin

Tel. +49 (0)30 6886-0
Fax +49 (0)30 6886-1558
info.de@MSAsafety.com
www.MSAsafety.com

Vorsitzender des AR
Ronald N. Herring

Geschäftsführer
Dr. Jördis Behling
Gavan Duff
Bob Leenen
Dr. Thomas Muschter
Günther Spitze

Amtsgericht
Berlin-Charlottenburg
Nr. 93 HRB 284 03

Finanzamt für Körperschaften
III Berlin
St.-Nr. 29/018/08344
UST-ID-Nr. DE 136 590 216
WEEE-Reg.-Nr. DE 442 946 30

Commerzbank AG
Nr. 0222 0222 00 (BLZ 100 800 00)
DE 93 100 800 00 0222 0222 00
SWIFT-BIC. DRES DE FF 100

Hypo Vereinsbank
Nr. 0355 260 500 (BLZ 100 208 90)
DE 12 100 208 90 0355 260 500
SWIFT-BIC. HYVE DE MM 488

QUALITÄTSMANAGEMENTSYSTEM



DQS-zertifiziert nach DIN EN ISO 9001
Reg. Nr. 000342

INDUSTRIAL
BY DURACELL®

ID1500
Size: AA (LR6)
Alkaline-Manganese Dioxide Battery

Zn/MnO₂



Nominal voltage	1.5 V
Impedance	120 m-ohm @ 1 kHz
Typical weight	24 g (0.8 oz)
Typical volume	8.4 cm ³ (0.5 in ³)
Terminals	Flat
Storage temperature range	5°C to 30°C (41°F to 86°F)
Operating temperature range	-20°C to 54°C (-4°F to 130°F)
Designation	IEC: LR6

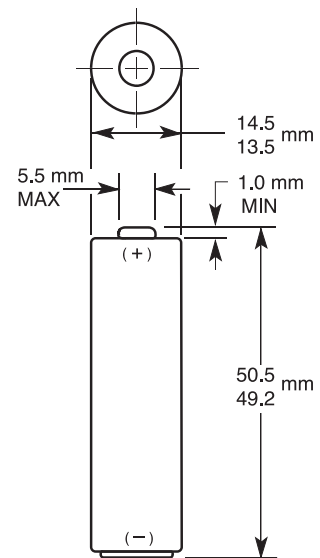

Dimensions shown are IEC standards

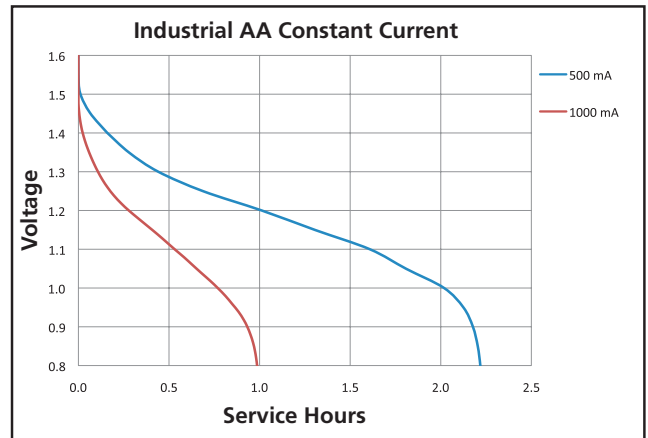
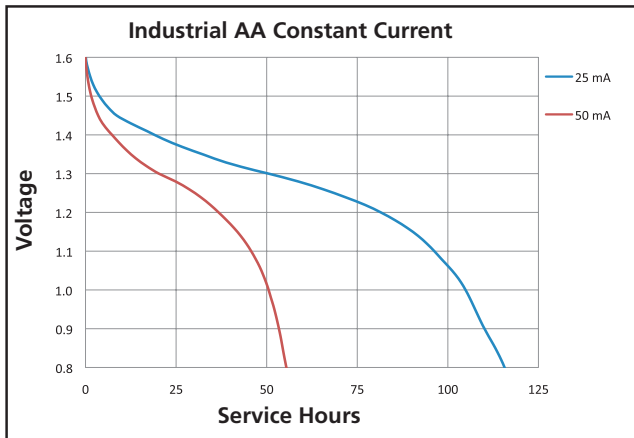

DURACELL
BATTERIES

Berkshire Corporate Park
Bethel, CT. 06801 U.S.A.
Telephone: Toll-free 1-800-544-5454
www.duracell.com

Delivered capacity is dependent on the applied load, operating temperature and cut-off voltage. Please refer to the charts and discharge data shown for examples of the energy/service life that the battery will provide for various load conditions.

This data is subject to change. Performance information is typical. Contact Duracell for the latest information.

ID15INWE0514

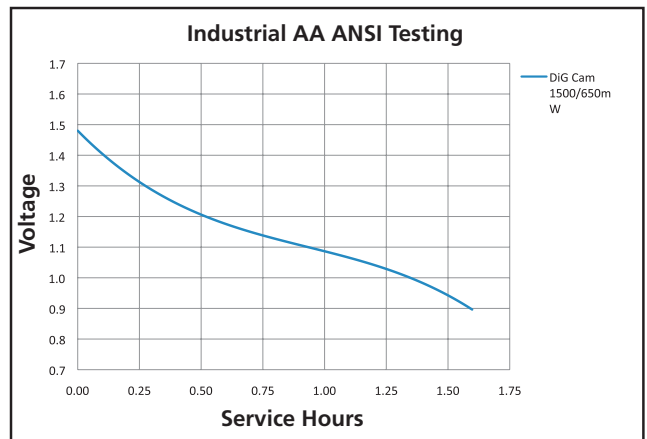
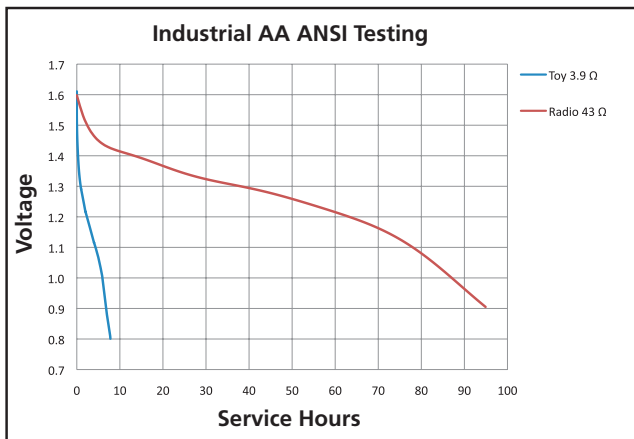
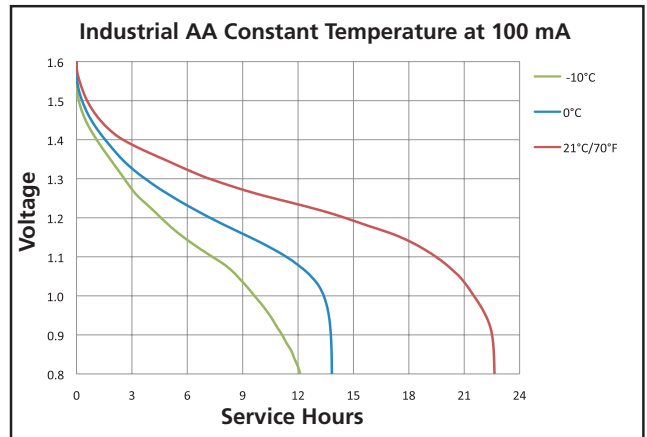
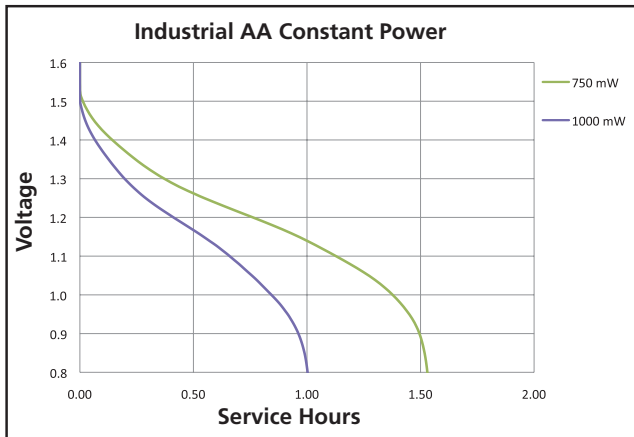

DURACELL®
BATTERIES

Berkshire Corporate Park
Bethel, CT. 06801 U.S.A.
Telephone: Toll-free 1-800-544-5454
www.duracell.com

Delivered capacity is dependent on the applied load, operating temperature and cut-off voltage. Please refer to the charts and discharge data shown for examples of the energy/service life that the battery will provide for various load conditions.